

# KARTA PRODUKTU

TYP 01®

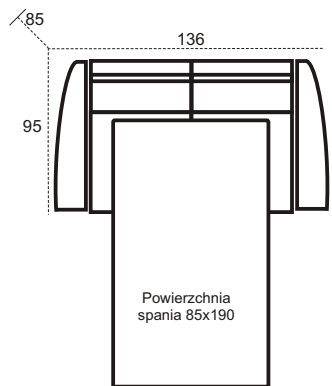

**2R** (kanapa 2-os.rozkładana stelaż RINO)

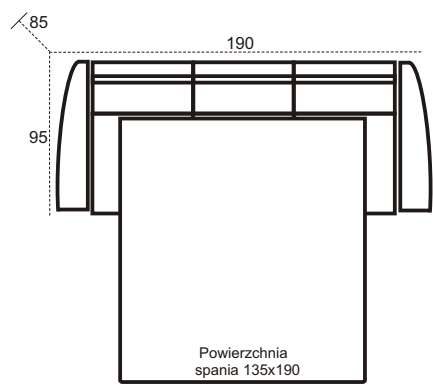

**3R** (kanapa 3-os.rozkładana stelaż RINO)

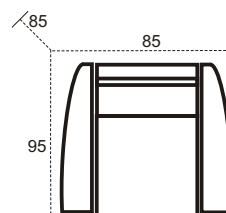

**1** (fotel)

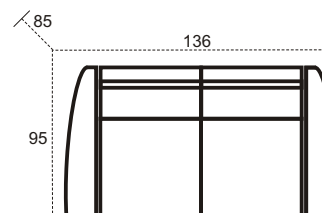

**2** (kanapa 2 -osobowa)

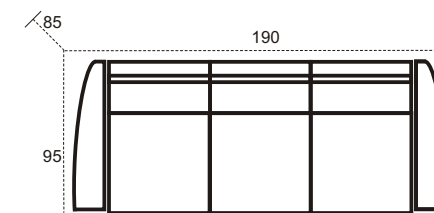

**3** (kanapa 3-osobowa bez funkcji spania)

## Model modułowy

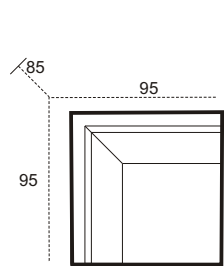

Element rogowy x

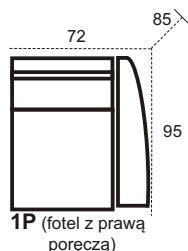

**1P** (fotel z prawą poręczą)

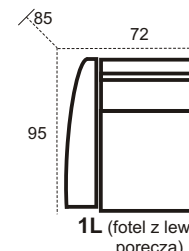

**1L** (fotel z lewą poręczą)

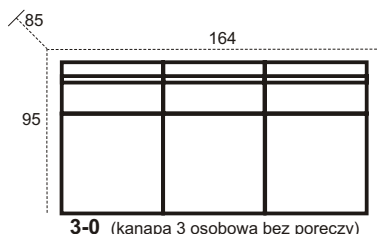

**3-0** (kanapa 3 osobowa bez poręczy)

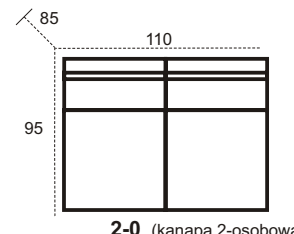

**2-0** (kanapa 2-osobowa bez poręczy)

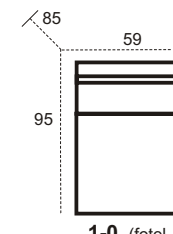

**1-0** (fotel bez poręczy)

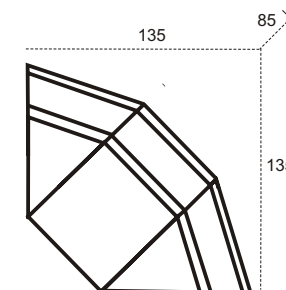

**X3x** (element rogowy łamany 3 razy)

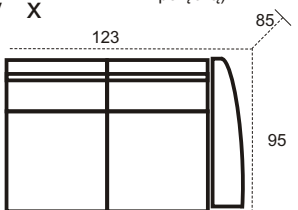

**2P** (kanapa 2 -osobowa z prawą poręczą)

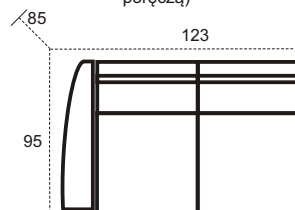

**2L** (kanapa 2 -osobowa z lewą poręczą)

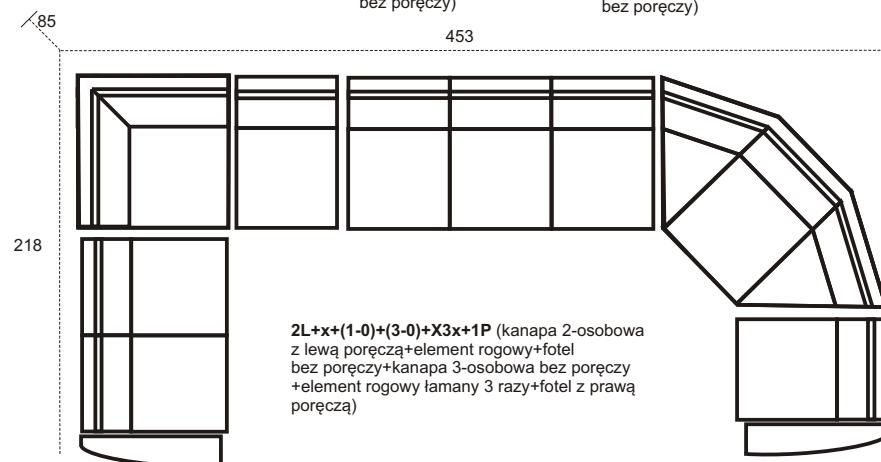

**2L+x+(1-0)+(3-0)+X3x+1P** (kanapa 2-osobowa z lewą poręczą+element rogowy+fotel bez poręczy+kanapa 3-osobowa bez poręczy +element rogowy łamany 3 razy+fotel z prawą poręczą)

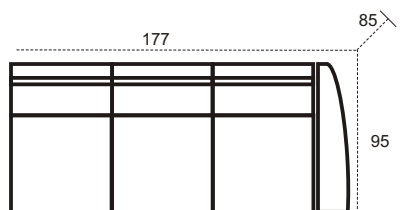

**3P** (kanapa 3-osobowa bez funkcji spania z prawą poręczą)

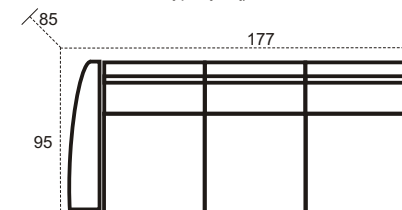

**3L** (kanapa 3-osobowa bez funkcji spania z lewą poręczą)

Oferta niniejsza nie jest ofertą w rozumieniu przepisów Kodeksu Cywilnego. Producent zastrzega sobie prawo dokonywania zmian konstrukcyjnych w oferowanych modelach mebli nie zmieniając ich ogólnego charakteru. Wymiary mebli tapicerowanych podane są z dokładnością do 4 cm.