

KARTA PRODUKTU

TYP 23⁵

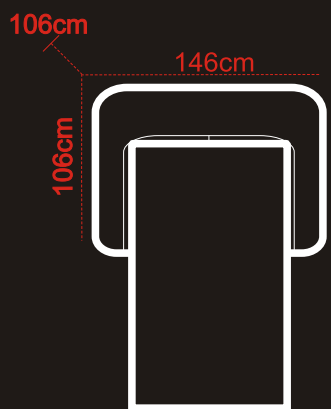

2R (kanapa 2-os. rozkładana stelaż RINO)

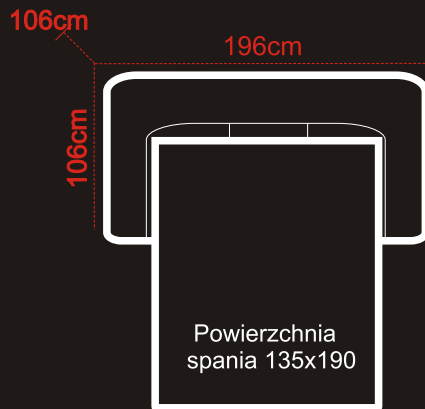

3R (kanapa 3-os. rozkładana stelaż RINO)

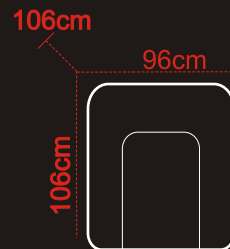

1 (fotel)

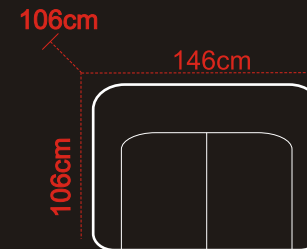

2 (kanapa 2-osobowa)

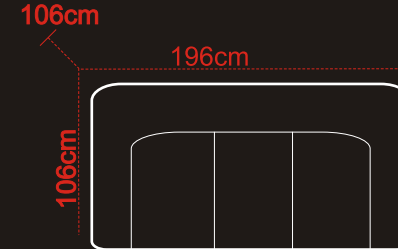

3 (kanapa 3-osobowa bez funkcji spania)

Model modułowy

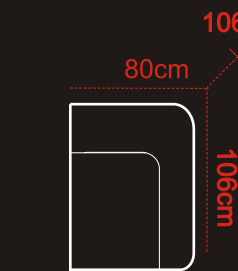

1P (fotel z prawą poręczą)

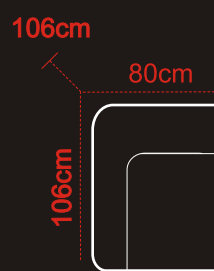

1L (fotel z lewą poręczą)

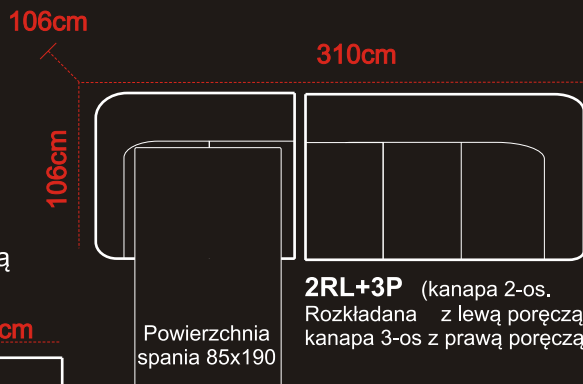

2RL+3P (kanapa 2-os. Rozkładana z lewą poręczą + kanapa 3-os z prawą poręczą)

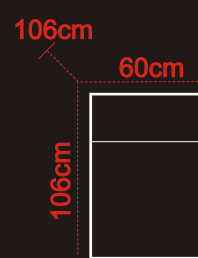

1-0 (fotel bez poręczy)

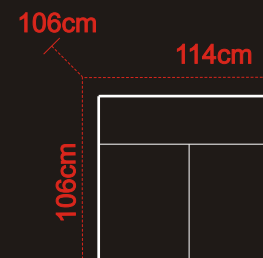

2-0 (kanapa -2osobowa bez poręczy)

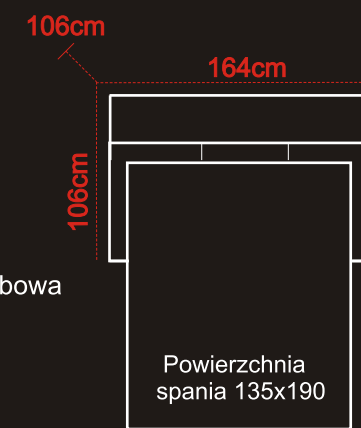

3R (kanapa 3-osobowa z funkcją spania stelaż RINO bez poręczy)

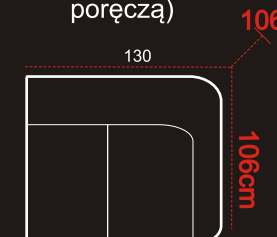

2P (kanapa 2-osobowa z prawą poręczą)

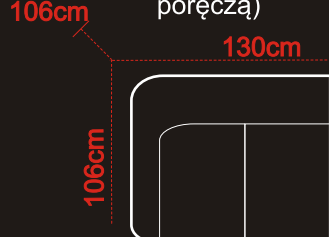

2L (kanapa 2-osobowa z lewą poręczą)



3P (kanapa 3-osobowa bez funkcji spania z prawą poręczą)

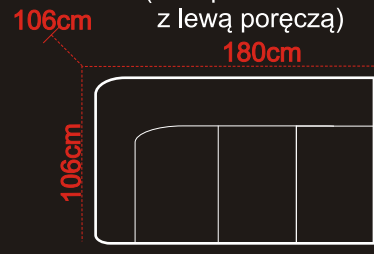

3L (kanapa 3-osobowa bez funkcji spania z lewą poręczą)

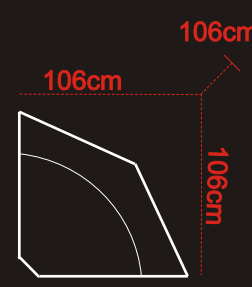

X (element rogowy)

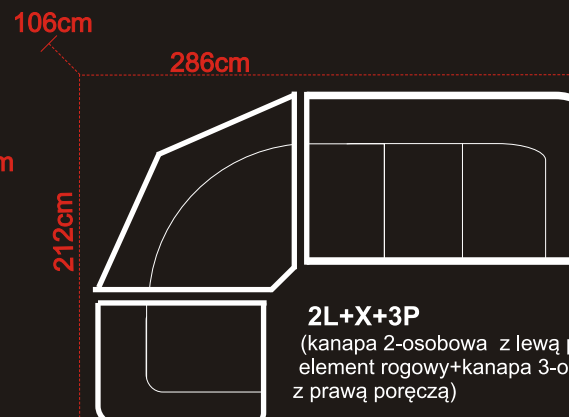

2L+X+3P (kanapa 2-osobowa z lewą poręczą + element rogowy + kanapa 3-osobowa z prawą poręczą)

Oferta niniejsza nie jest ofertą w rozumieniu przepisów Kodeksu Cywilnego. Producent zastrzega sobie prawo dokonywania zmian konstrukcyjnych w oferowanych modelach mebli nie zmieniając ich ogólnego charakteru. Wymiary mebli tapicerowanych podane są z dokładnością do 4 cm.